

Burda VariCare Funksender

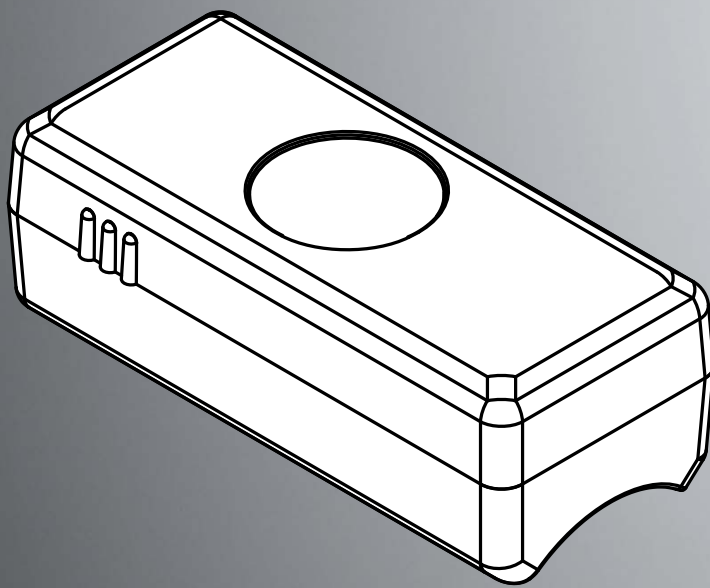

Burda VariCare Funksender

Allgemeine Informationen

Geeignet zur drahtlosen Auslösung von Burda VariCare Funkempfänger

Versorgung: Knopfatterie Type CR 1616 (Batterie bereits eingelegt)

Reichweite: max. 10 m

Montage



1. Gehäuse durch beidseitiges Andrücken an der entsprechenden Stelle öffnen.
 2. Unterteil an der gewünschten Stelle des Stützklappgriffes anhalten und Bohrlöcher markieren.
 3. 2 Löcher mit Durchmesser 3,5 mm in den Stützklappgriff bohren.
 4. Unterteil mit beiliegenden Schrauben befestigen.
(Schrauben nicht zu fest anziehen – Bruchgefahr).
 5. Oberteil aufsetzen und schließen.
-

Programmierung

Siehe Programmieranleitung Burda VariCare Funkempfänger Seite 3.

Batteriewechsel

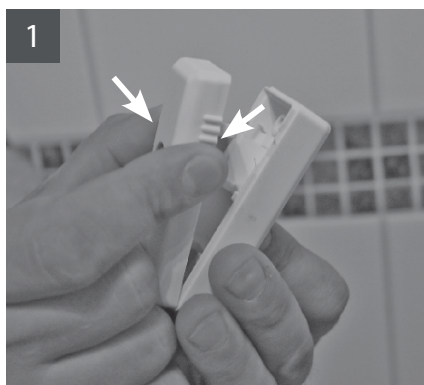

1. Gehäuse durch beidseitiges Andrücken an der entsprechenden Stelle öffnen.
2. Oberteil mit Elektronik abnehmen.
3. Batterie entfernen und neue Batterie einlegen. (Polarität beachten)
4. Gehäuse schließen.

Hinweis: Nach einem Batterietausch ist keine Neuprogrammierung notwendig!

burda

Burda VariCare Funkempfänger

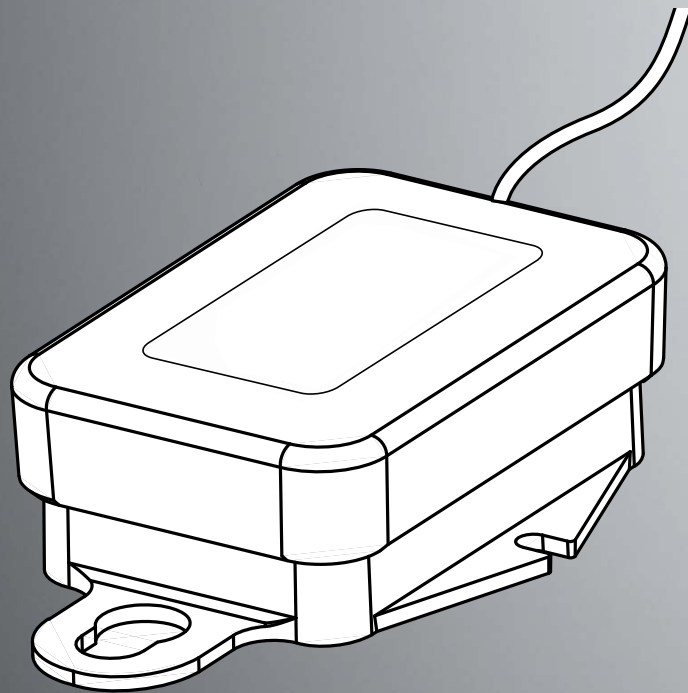

Burda VariCare Funkempfänger

Allgemeine Informationen

Geeignet zur drahtlosen Auslösung einer 1-Mengen Toilettenspülung mit:

- Burda OCEAN T6 12 V
- Burda PROOF 12 V
- Burda FLUSH 12 V

Der Funkempfänger ist mit dem entsprechenden Versorgungsstecker für Burda PROOF bereits vorkonfektioniert. Mittels Kabelband kann der Funkempfänger an der vorgesehenen Öse im Spülkasten befestigt werden.

Beschreibung Funkempfänger

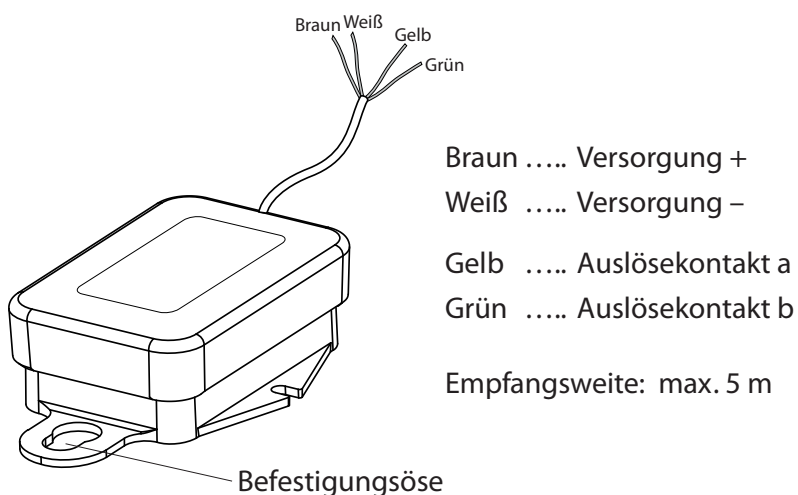

Montagebeispiel

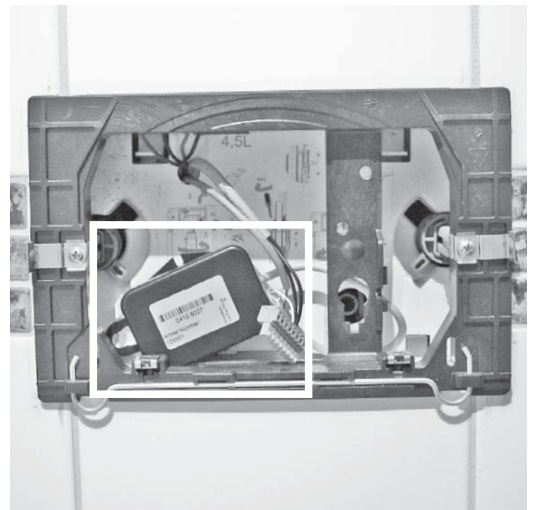

Programmierung bzw. Erstinbetriebnahme

- 1) Batterie in den gewünschten Funksender (Burda VariCare oder HEWI) einlegen und Sender griffbereit halten.
 - 2) Funkempfänger mit den Adern Braun und Weiß (Versorgung +/-) an den vorgesehenen Klemmen der WC Steuerung anschließen.
 - 3) Die Adern Gelb und Grün (Auslösekontakt a/b) an den entsprechenden Klemmen der WC Steuerung anschließen (z. B.: Klemme für externen Taster).
Für den korrekten Anschluss der jeweiligen WC-Steuerung siehe Seite 4.
 - 4) Funkempfänger geht automatisch in Betrieb und ist für ca. 5 s im Programmiermodus..
 - 5) Den entsprechenden Funksender (Burda VariCare oder HEWI) im Abstand von max. 2 m zum Funkempfänger halten und Taste drücken.
-

Programmierung bzw. Erstinbetriebnahme

- 6) Empfänger ist programmiert und löst zur Bestätigung eine Spülung aus.
- 7) Im Bedarfsfall sind die Punkte 2 bis 5 zu wiederholen.

Wichtiger Hinweis

Nach einem Netzausfall an der WC Steuerung geht der Funkempfänger für 5 s in den Programmiermodus.

Wird in dieser Zeit kein anderer Funksender gedrückt, bleibt der Funkempfänger auf den dazugehörigen Funksender programmiert.

Soll ein Funkempfänger mit einem anderen oder neuen Funksender programmiert werden, gehen Sie wie folgt vor:

- 1) Funkempfänger für min. 30 s spannungslos machen (z.B.: Versorgungsstecker lösen).
- 2) Funkempfänger wieder an Spannung legen (z.B.: Versorgungsstecker wieder anstecken).
- 3) Funkempfänger ist für ca. 5 s im Programmiermodus.
- 4) Innerhalb dieser 5 s die Taste des gewünschten Funksenders im Abstand von max. 2 m zum Funkempfänger drücken.
- 5) Empfänger ist programmiert und löst zur Bestätigung eine Spülung aus.
- 6) Wird innerhalb dieser 5 s kein anderer oder neuer Funksender gedrückt, bleibt der letzte programmierte Funksender gespeichert.
- 7) Im Bedarfsfall sind die Punkte 1 bis 4 zu wiederholen.

Der Batteriewechsel des Funksenders hat auf den Funkempfänger keine Auswirkung.

Der entsprechende Sender bleibt auch nach einem Batteriewechsel auf den zugehörigen Funkempfänger programmiert.

Anschluss WC-Steuerung

Burda OCEAN T6 12 V

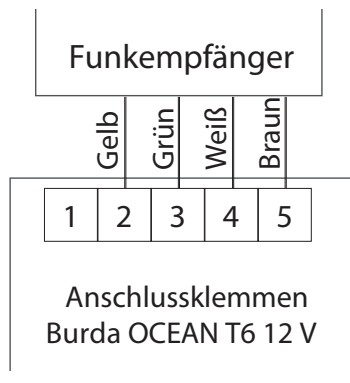

Burda FLUSH 12 V

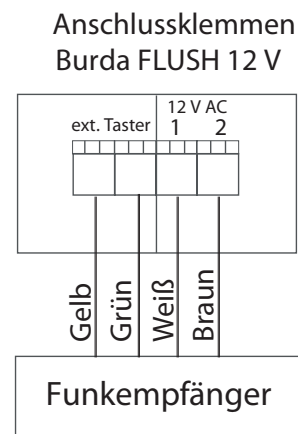

Burda PROOF 12 V

