

Montageanleitung  
elektrische WC-Steuerung Burda Proof

burda



## Installationshinweise

Berührungslose Kapazitiv-Infrarot WC-Steuerung zur vollautomatischen Steuerung von Burda UP-Spülkästen. Sowohl zur Neumontage auf Burda WC Montageelementen mit UP-SPK Burda K610/ Geberit UP320 als auch für Nachrüstung durch Batterievariante geeignet. Vollautomatische Spülung beim Verlassen des WC's bzw. durch Annäherung der Hand, berührungslos wahlweise mit Zwischenspülung alle 10 min. (abschaltbar) für Behindertenbereiche.

### Bestehend aus:

Elektronikplatte mit integriertem Kapazitiv-Infrarot-

sensor, Lagerbock mit integriertem Motorheber, Montagerahmen und Befestigungsmaterial.

Die Montage und Installation darf nur durch einen konzessionierten Fachbetrieb, gemäß DIN 1988 erfolgen. Batterien müssen fachgerecht entsorgt werden. Mit ausgelaufenen Batterien nicht in Kontakt kommen und fachgerecht entsorgen. Batteriekontakte unbedingt reinigen.

Bei der Planung und Errichtung von Sanitäranlagen sind die entsprechenden örtlichen, nationalen und internationalen Normen und Vorschriften zu beachten!

## Technische Daten

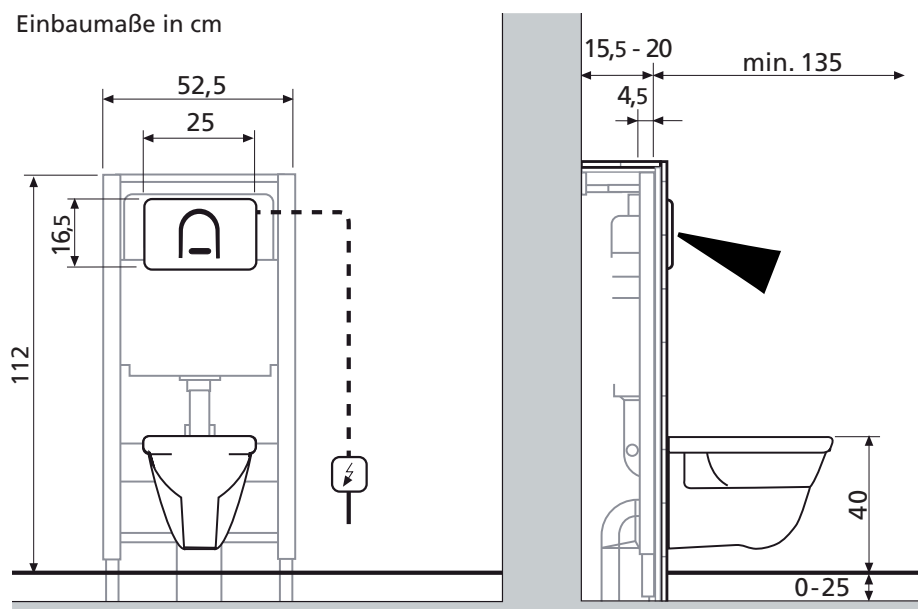

Externe Versorgung: 12V AC / 50Hz  
Leistung: durchschnittlich 1 VA, Spitze 15 VA

Versorgungsleitung: 2 x 1,5mm<sup>2</sup> bei Leitungslängen zw. 50-100m (H05VV-F 2X1,5)  
2 x 1 mm<sup>2</sup> bei Leitungslängen bis 50m (H03VV-F 2X1,0)

Batterieversorgung: 2 x 6V Lithium (Type: CRP2P)  
Batterie Lebensdauer: ca. 25.000 Spülungen  
Aktivbereich: ca. 50 cm vorjustiert, 30 - 60 cm einstellbar

Manuelle Spülung: berührungslos über Nahreflex mittels Hand vor den Kapazitiv sensor beim Sichtfenster

Automatische Spülung: nach Benützung, Verweilzeit 15 s

Zwischenspülung: alle 10 min. (schaltbar)

Abdeckplatte: 245 x 165 mm

Werkstoff Frontplatte: Edelstahl

### Zubehör:

Montageelement Burda WC mit Spülkasten

Burda K610/Geberit UP320:

Art. Nr.: 102 918 (Standard)

Netzteil 230V/12V/50 Hz: Art. Nr.: 231 120

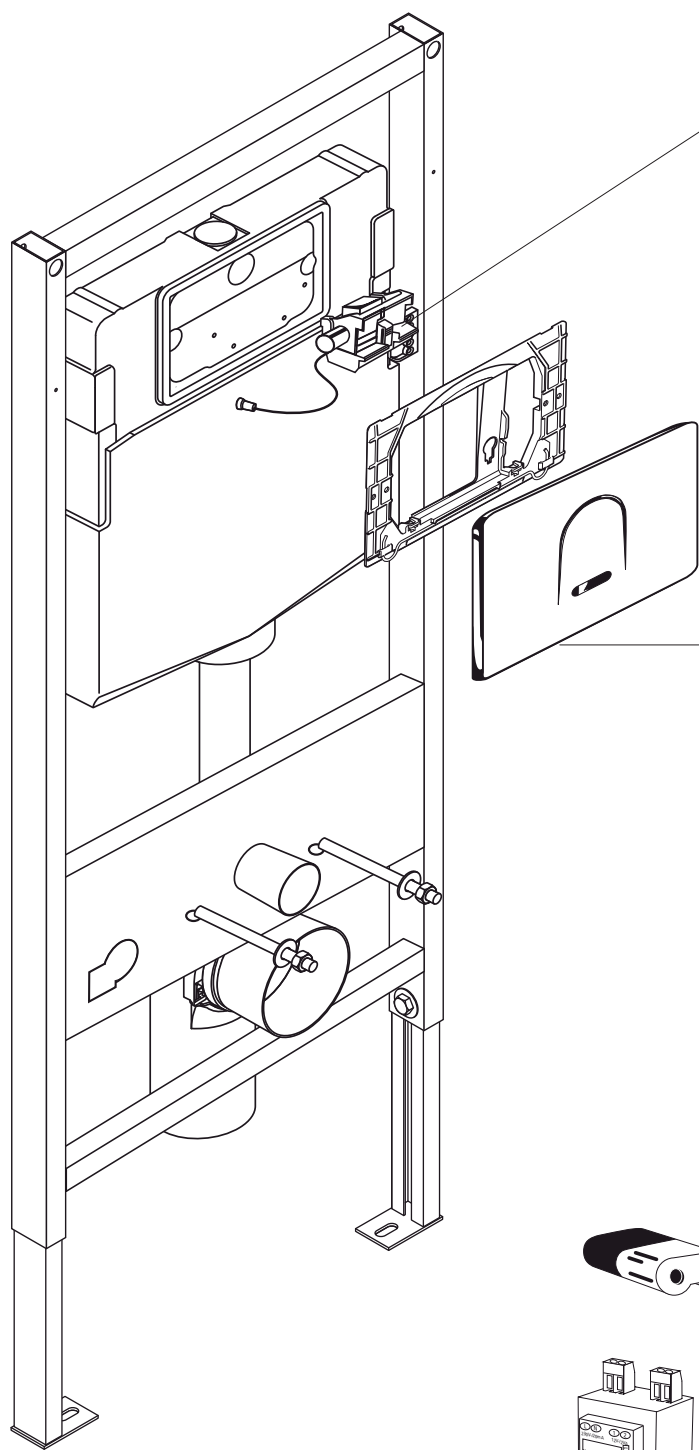

**Lagerbock mit integriertem Motorheber**

für Spülkasten / Burda K610:  
Art.Nr.: 232 042  
für Spülkasten / Geberit UP320:  
Art.Nr.: 231 137

**Elektronikplatte Burda PROOF  
Edelstahl**

Einstellmöglichkeiten für Spülkasten  
Burda K610 oder Geberit UP320 direkt  
auf der Elektronikplatte, für Betrieb  
mit Batterie oder Netzmodul.



**6V Lithium Batterie**  
Art.Nr.: 230 741 (2 Stk. notwendig)

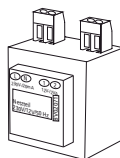

**Netzteil für Variante 12V extern**  
Art.Nr.: 230 741 (2 Stk. notwendig)

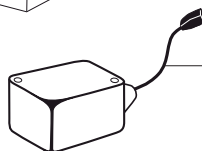

**Batterieminid 6V Lithium inkl.  
Batterien**  
Art.Nr.: 104 660

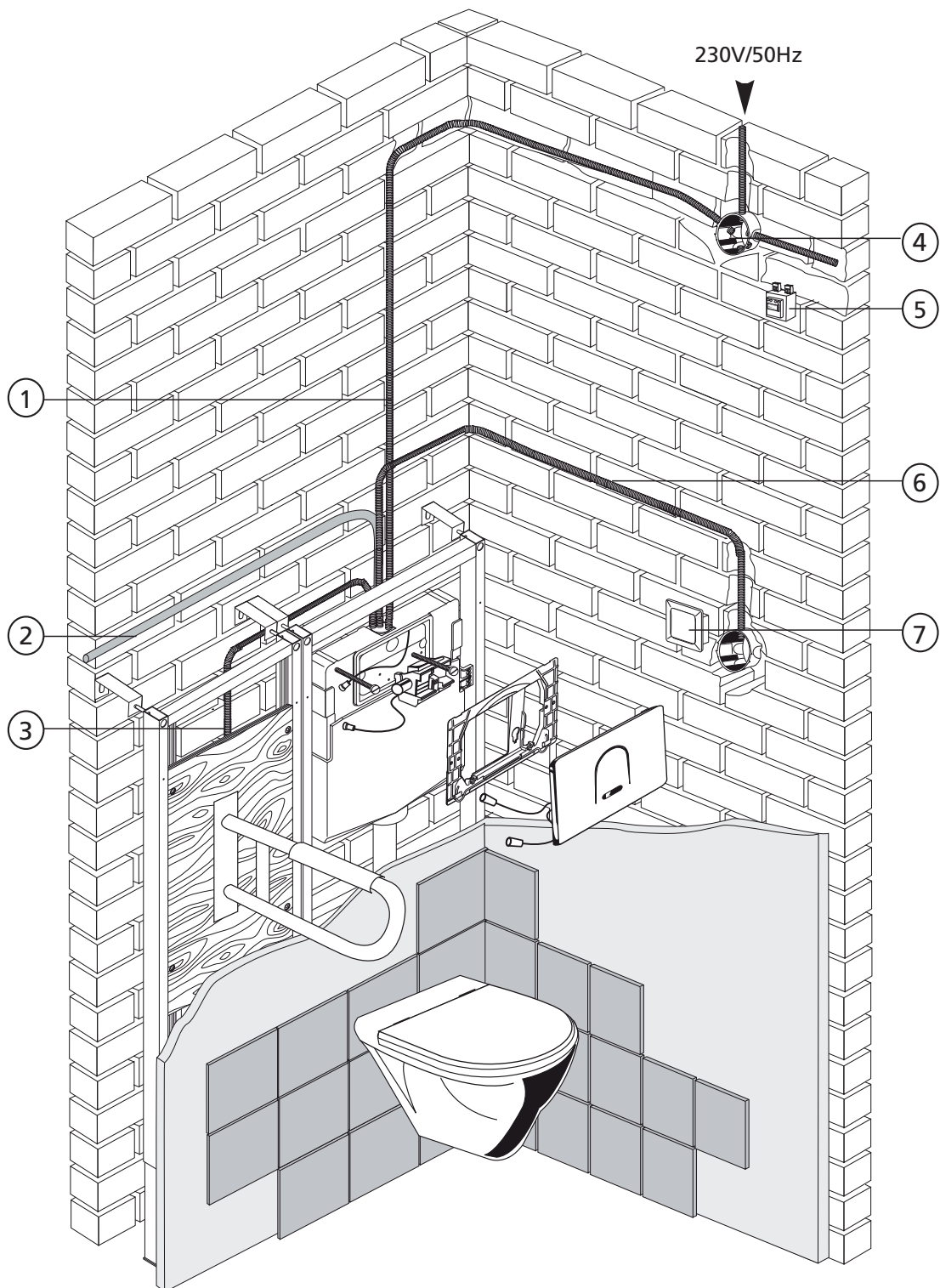

- 1 12V Versorgungsleitung (2x1,5mm<sup>2</sup>) - max. Leitungslänge 100m
- 2 Wasserzulauf
- 3 Verkabelung für Haltegriff mit Drucktaste

- 4 Unterputzdose für Netzteil (Einbauort beliebig)
- 5 Trafo 12V (Zubehör)
- 6 Verkabelung für Taster (min 2 x 0,5 mm<sup>2</sup>)
- 7 Taster (optional)

### Burda PROOF 12V

Elektronikplatte von hinten und 12V Netzteil (Zubehör)

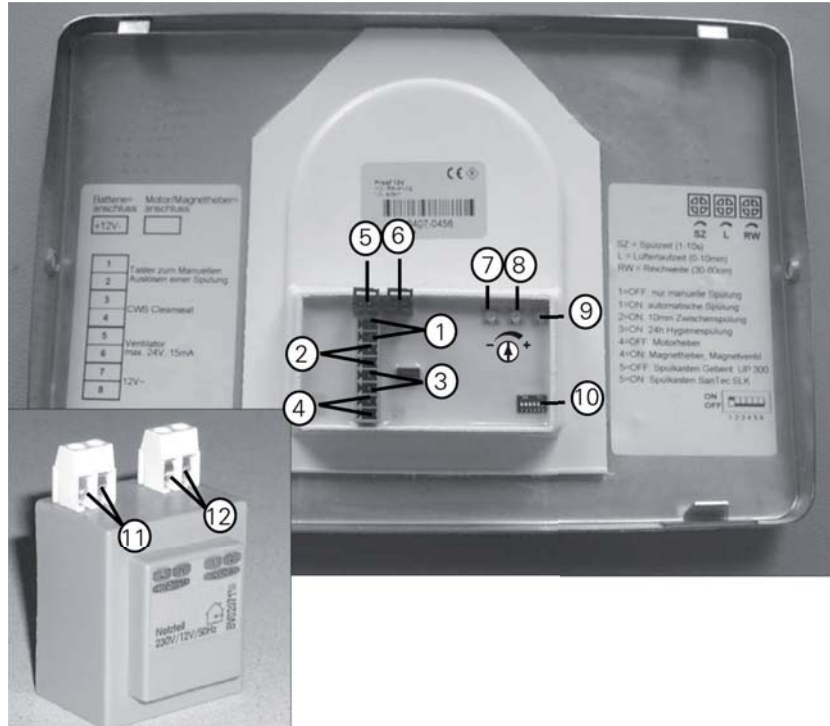

### Burda PROOF 6V

Elektronikplatte von hinten mit Batteriefach



- |  |   |
|--|---|
| <ul style="list-style-type: none"> <li>1 Anschluss externer Taster (optional)</li> <li>2 Pot. freier Schließer für Lüfteransteuerung max. 24V, 15mA</li> <li>3 Pot. freier Schließer für Ansteuerung CWS CleanSeat</li> <li>4 Anschluss 12V / 50 Hz Spannungsversorgung (für Versorgung bei Netzbetrieb)</li> <li>5 Anschluss für Versorgung bei Batteriebetrieb</li> <li>6 Anschluss Motorheber, Magnetheber, Magnetventil</li> </ul> | <ul style="list-style-type: none"> <li>7 Regler für Spülzeit</li> <li>8 Regler für Lüfternachlaufzeit</li> <li>9 Reichweitenregler</li> <li>10 DIP-Schalter</li> <li>11 Netzanschluss 230V / 50 Hz (für Versorgung bei Netzbetrieb)</li> <li>12 Ausgang 12V für Burda PROOF (für Versorgung bei Netzbetrieb)</li> <li>13 Batteriefach bei Burda PROOF 6V Unterputzdose für Netzteil (Einbauort beliebig)</li> </ul> |
|--|---|

Burda  
PROOF 12V + 6V

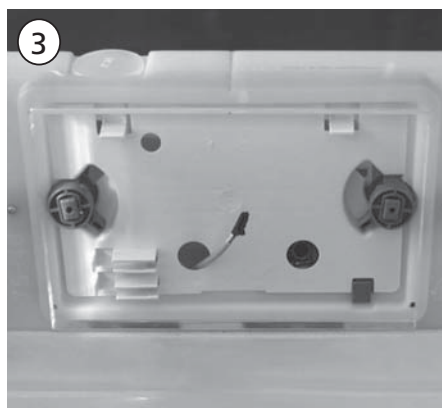
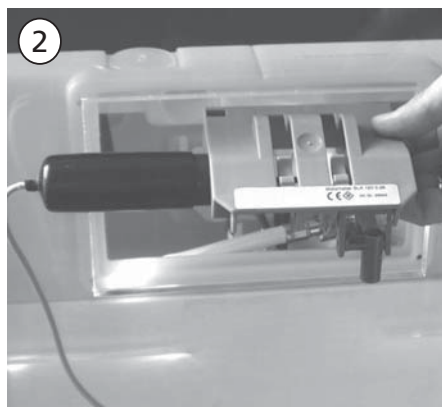
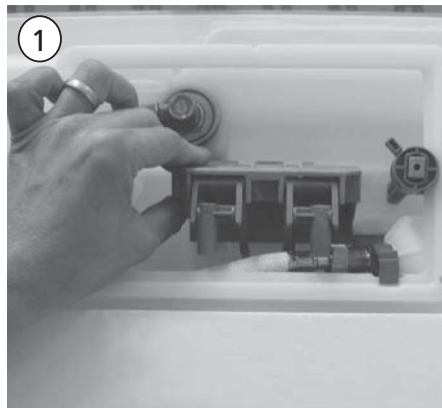

- 1 Standard-Lagerbock aus Spülkasten entfernen
- 2 Lagerbock mit integriertem Motorheber einsetzen
- 3 Distanzbolzen und Spritzschutzplatte montieren, das Kabel vom Motorheber bzw. das Stromversorgungskabel (bei 12V Version) herausführen

### Burda PROOF 12V

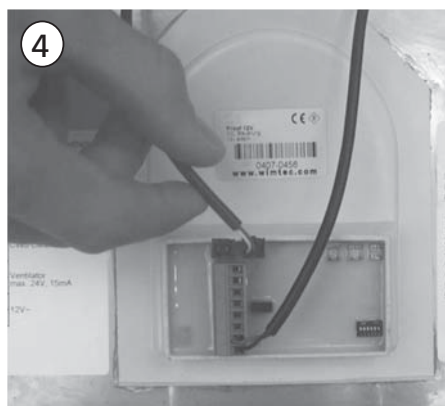
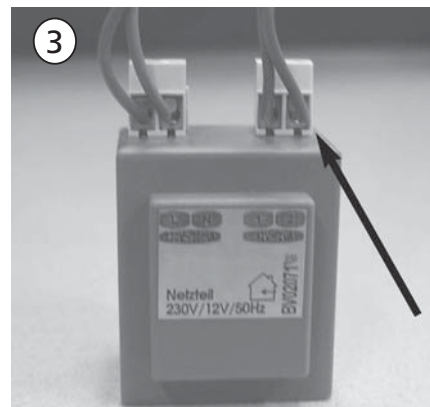
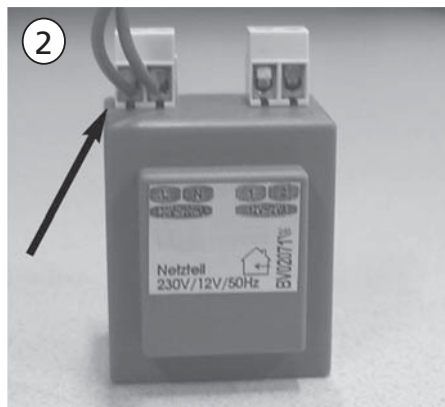
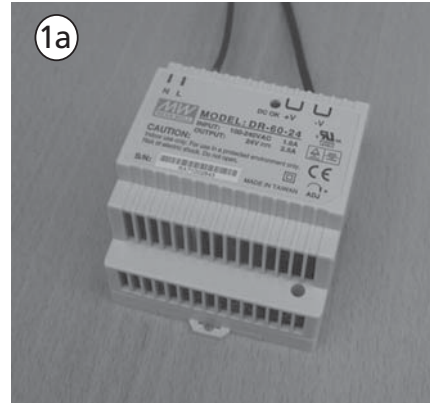
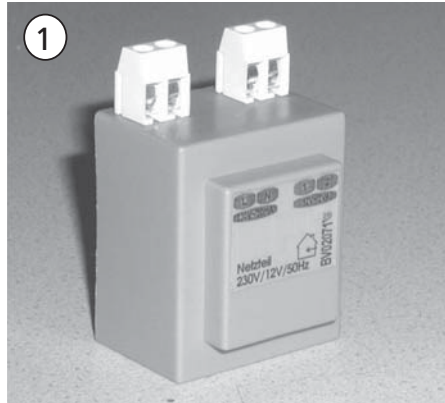

Während Anschlussarbeiten Anlage stromlos schalten!

- 1 Externes Netzteil 230V/12V/50Hz (als Zubehör Art.Nr. 231120 erhältlich). Maximal zulässige Ausgangsspannung 18V/50Hz (Leerlauf). Die Verwendung "elektronischer Trafos" (z.B. aus der Lichttechnik) ist unzulässig.
- 1a Bei Nutzung von CWS Cleanset externes Netzteil 230V/24V=stabilisiert (als Zubehör Art.Nr. 105 261 erhältlich) verwenden
- 2 Stromversorgung 230V herstellen
- 3 Die Verbindungsleitung Steuerung - Trafo muss mit Kabeln (bis 50m H03VV-F2X1.0, darüber H03VV-F2X1.5) hergestellt werden. Die Verbindungsleitung zum Taster

- mit Kabel H03VV-F2X0.5. Die Verwendung von einadrigen Drähten ist unzulässig. Die Leitungen dürfen nur gemeinsam mit anderen Schutz- oder Funktionsklein spannungsleitungen verlegt werden. Keinesfalls dürfen sie in Elektroinstallationsrohre oder Kabelkanäle mit netzspannungsführenden Leitungen verlegt werden.
- 4 Kabel von Motorheber anschließen und 12V Spannungsversorgung anschließen
- 5 Frontplatte einhängen und mit den beiden seitlichen Schrauben sichern

**ACHTUNG!** Trafo darf nicht im Spülkasten montiert werden! Montage entsprechend der Schutzart IP20 z.B. in einer UP-Dose, Zwischendecke oder im Verteilerkasten.

### Burda PROOF 6V

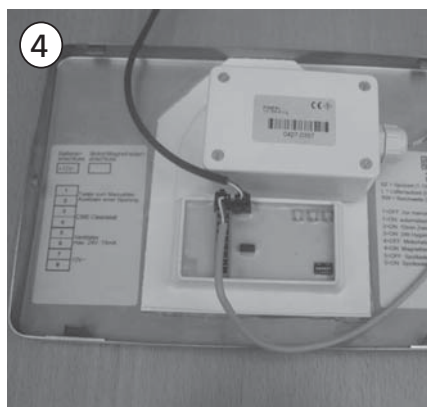
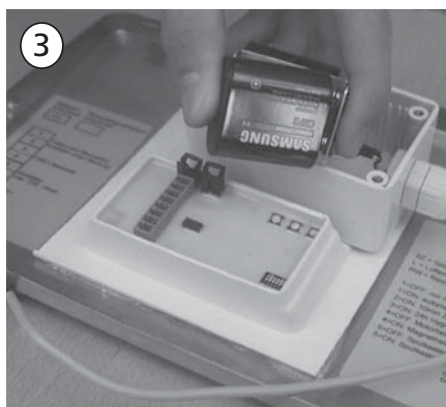
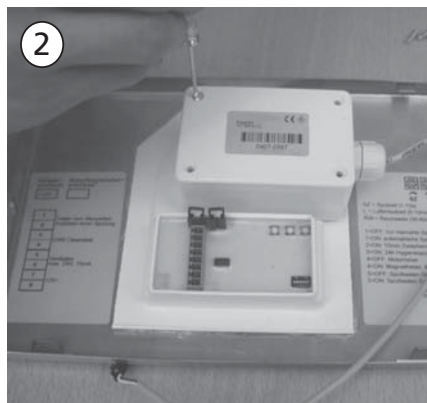
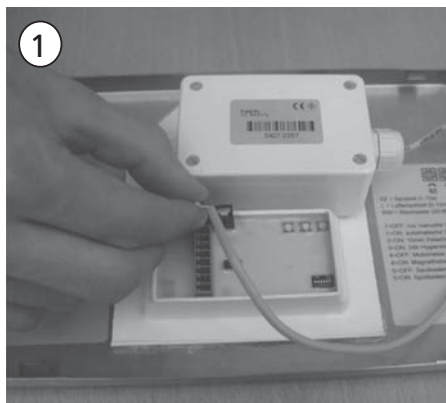

- 1 Stecker des Batteriemodules vorsichtig lösen
- 2 Schrauben lösen, Deckel vorsichtig senkrecht abheben
- 3 Batterien einsetzen - Polarität beachten! Deckel schließen, Schrauben anziehen

- 4 Kabel von Batteriefach und Motorheber anschließen
- 5 Frontplatte einhängen und mit den beiden seitlichen Schrauben sichern

## Funktionsbeschreibung

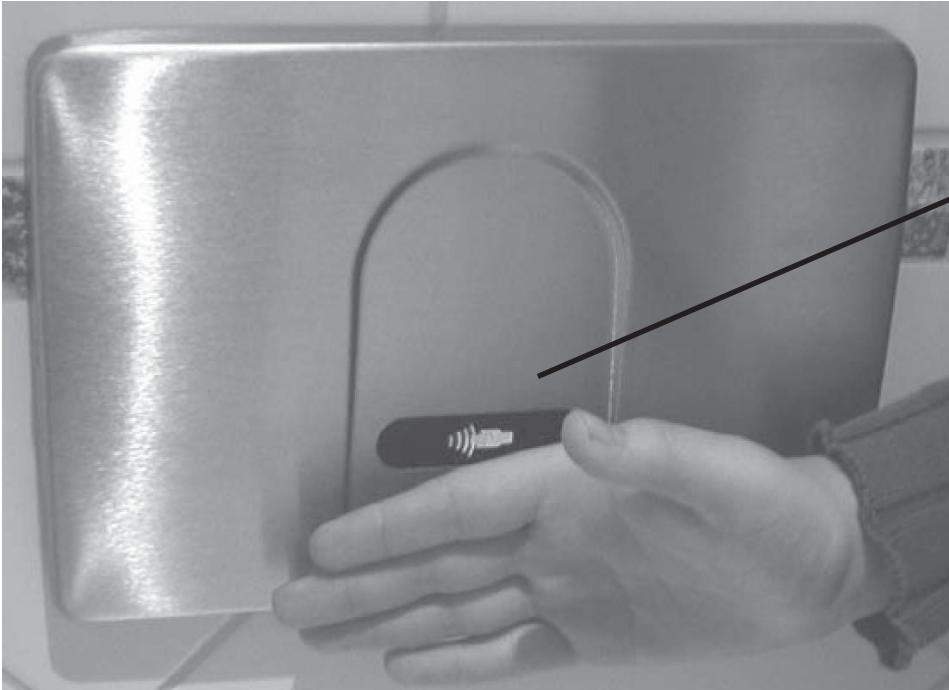

Signal-Symbol (nur bei Variante mit Netzbetrieb) erscheint nach Benützung zur besseren Erkennbarkeit der manuellen Auslösefunktion für den Benutzer.

(max. Reichweite des Nahreflexes: 1,5 cm)

## Funktion

Verweilt ein Benutzer länger als 15 s, so wird beim Verlassen des Aktivbereichs automatisch (DIP-Schalter 1) eine Spülung ausgelöst.

(Spülung kann wahlweise mit Magnetheber, Motorheber, Magnetventil,... ausgelöst werden - Einstellung siehe DIP-Schalter 4)

Sobald man länger als 1,5 s im Aktivbereich erkannt wird, kann man mittels Nahreflex eine „manuelle“

Spülung auslösen (siehe oben).

D.h. wenn der Benutzer innerhalb 15 s aus dem Aktivbereich tritt (Verweilzeit unterschritten), ist es möglich innerhalb der nächsten 60 s eine „manuelle“ Spülung mittels Nahreflex auszulösen.

Weiters kann man nach einer automatischen Spülung innerhalb von 60 s zusätzlich eine „manuelle Spülung“ auslösen.

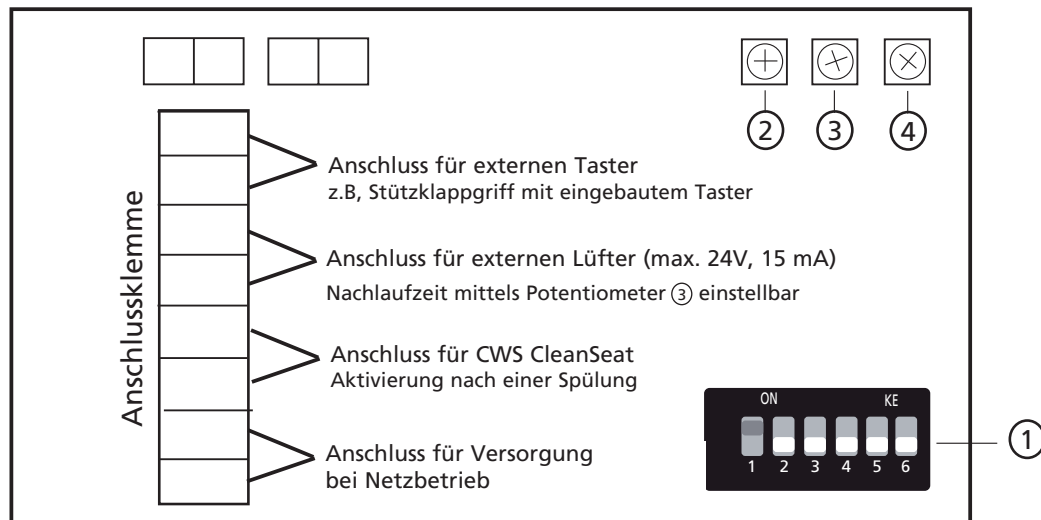

① Mittels Dip-Schalter können die verschiedenen Funktionen individuell eingestellt werden.

#### Schalter 1 - Spülung

Stellung „ON“: Automatische Spülung nach Benützung

Stellung „OFF“: Keine automatische Spülung - nur „manuelle“ Spülung mittels Nahreflex (S. 18) möglich

#### Schalter 2 - Zwischenspülung

Stellung „ON“: Bei längerer Benützung erfolgt alle 10 Min. eine Zwischenspülung

Stellung „OFF“: Keine Zwischenspülung

#### Schalter 3 - Hygienespülung

Stellung „ON“: Bei Nichtbenützung erfolgt alle 24 Stunden eine Hygienespülung

Stellung „OFF“: Keine Hygienespülung

#### Schalter 4 - Auswahl Magnetheber/Magnetventil/Motorheber

Stellung „ON“: Ansteuerung über Magnetheber oder Magnetventil

Stellung „OFF“: Ansteuerung über Motorheber

#### Schalter 5 - Auswahl Spülkasten

Stellung „ON“: Spülkasten Burda K610

Stellung „OFF“: Spülkasten GEBERIT UP320

#### Schalter 6 - Reichweite bei Nahreflex

Stellung „ON“: 5 cm

Stellung „OFF“: 1,5 cm

#### ② Spülzeitregler

Nur aktiv, wenn DIP-Switch 4 auf ON steht!

Spülzeit für Magnetheber / Magnetventil kann von 1 - 10 s eingestellt werden.

#### ③ Regler für Lüfternachlaufzeit

Nachlaufzeit für Lüfter beginnt nach der Benützung (einstellbar von 0 - 10 Minuten)

#### ④ Reichweitenregler

Zum Einstellen der Infrarot-Reichweite (Aktivbereich). (30 - 60 cm einstellbar)



Automatische Spülung  
beim Wegtreten (abschaltbar)  
Mindestverweilzeit 15 s



Berührungslose Spülung  
durch Annäherung der Hand an den  
Kapazitiv-Sensor



Optionale Zwischenspülung durch  
Tastendruck



Optionale Zwischenspülung durch  
Anschluss von einem Stützgriff mit  
integriertem Taster

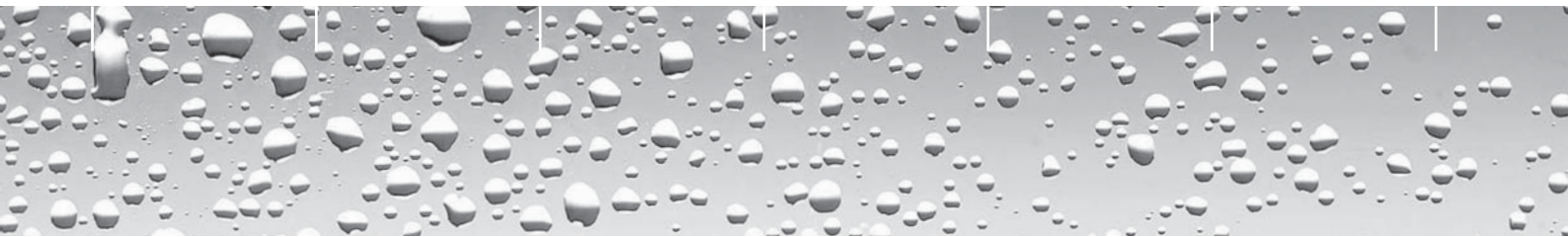

burda

Herbert Burda GmbH  
Krefelder Straße 87  
40549 Düsseldorf

Tel. 0211 95001-0  
Fax 0211 500575

[www.burda-online.com](http://www.burda-online.com)

## Installation Guide

Non-contact capacitive infrared WC-control Burda Proof

burda

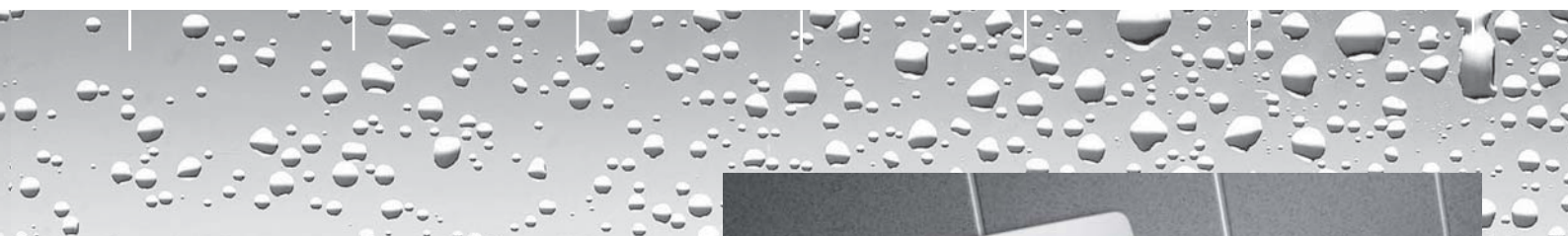

## Notes on Installation

Non-contact capacitive infrared WC-control for automatic as control of all Burda K610/Geberit UP320 flushing cisterns. Suitable for mounting on Burda WC assembly elements as well as for upgrading with battery variant.

Fully automatic flushing after leaving the WC or by approaching the hand to the infrared sensor (non-contact), optional intermediate flush every 10 min. (can be deactivated) for handicapped areas.

### Consisting of:

Electronic plate with integrated capacitive infrared sensor, clevis mounting with integrated motor lifter,

mounting frame and fixing material.

Mounting and installation must be performed by licensed craftsmen according to DIN 1988 as well as VDE 0100 part 701 standards only.

Batteries have to be disposed professionally. Do not get in contact with leaked batteries.

Battery contacts must be cleaned. When planning and installing sanitary systems, the relevant local, national, and international standards and regulations must be complied with!

## Technical Specifications

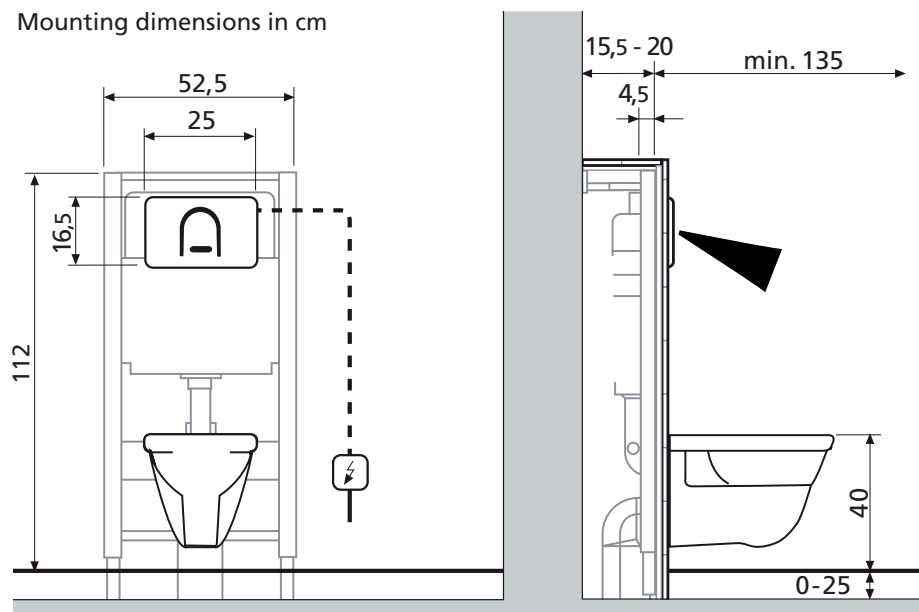

External supply:	12V AC / 50Hz
Power consumption:	1 VA (average), 15 VA (peak)
Feed line:	2 x 1,5mm <sup>2</sup> at cable lengths between 50-100m (H05VV-F 2X1,5) 2 x 1 mm <sup>2</sup> at cable lengths up to 50m (H03VV-F2X1,0)
Battery supply:	approx. 25.000 flushings
Battery life:	ca. 25.000 Spülungen
Active range:	approx. 50 cm pre-adjusted, 30 - 60 cm adjustable
Manual flushing:	Non-contact release via approaching the hand to the capacitive-infrared sensor

Automatic flushing: after use, minimum stay time 15 secs.

Intermediate flushing: every 10 min.

Front panel: 245 x 165 mm

Material front panel: stainless steel

### Accessories:

Assembly element Burda FIX WC with flushing cistern Burda K610/Geberit UP320:

art. no.: 102 918 (standard)

Power unit 230V/12V/50 Hz: art. no.: 231 120

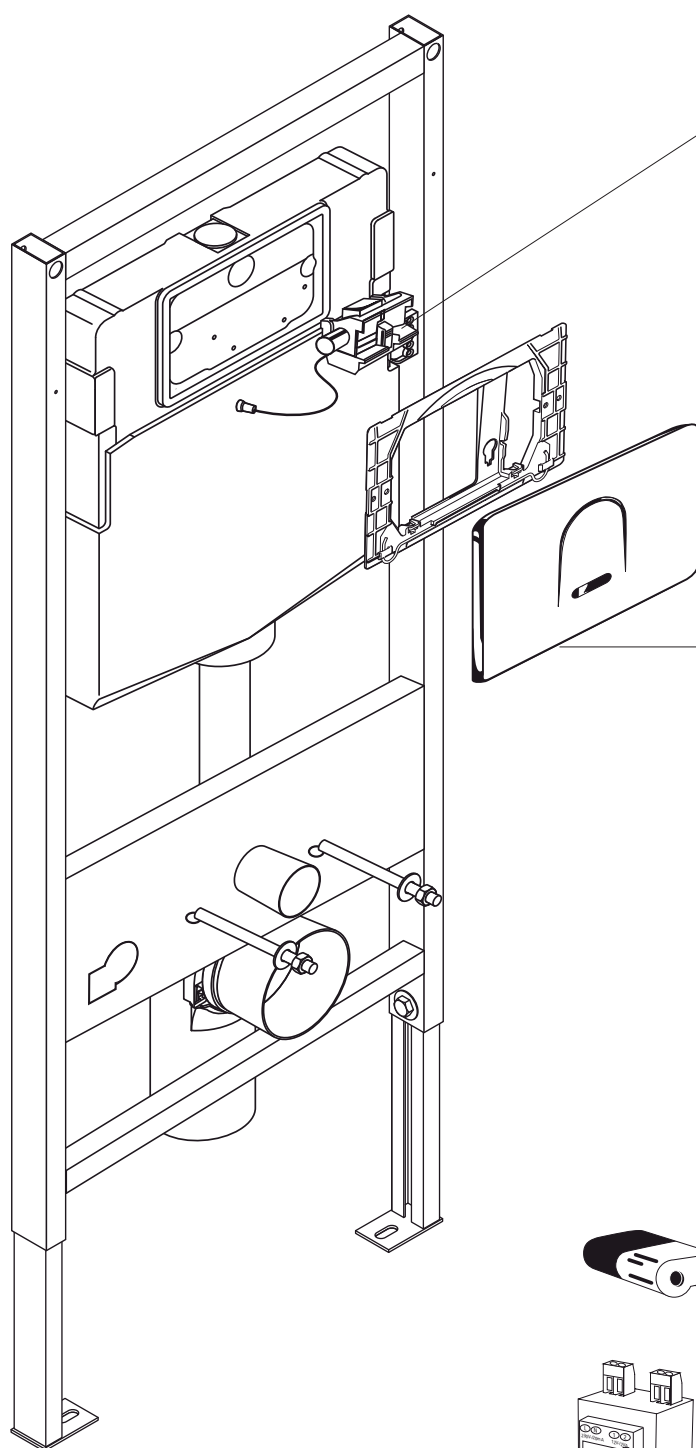

**Bearing block with integrated motor lifter**

cistern Burda K 610:  
Art.Nr.: 232 042  
cistern Geberit UP/320:  
Art.Nr.: 231 137

**Electronic panel Burda PROOF  
Stainless steel**

Adjustments for cistern Burda K610/Geberit  
UP320 directly at the front plate, for battery  
or mains supply



**6V lithium battery**  
Art.Nr.: 230 741 (2 pieces necessary)

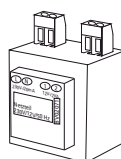

**Power supply for 12V external**  
Art.Nr.: 230 741 (2 pieces necessary)



**Battery module 6V lithium**  
Art.Nr.: 104 660

Example of installation

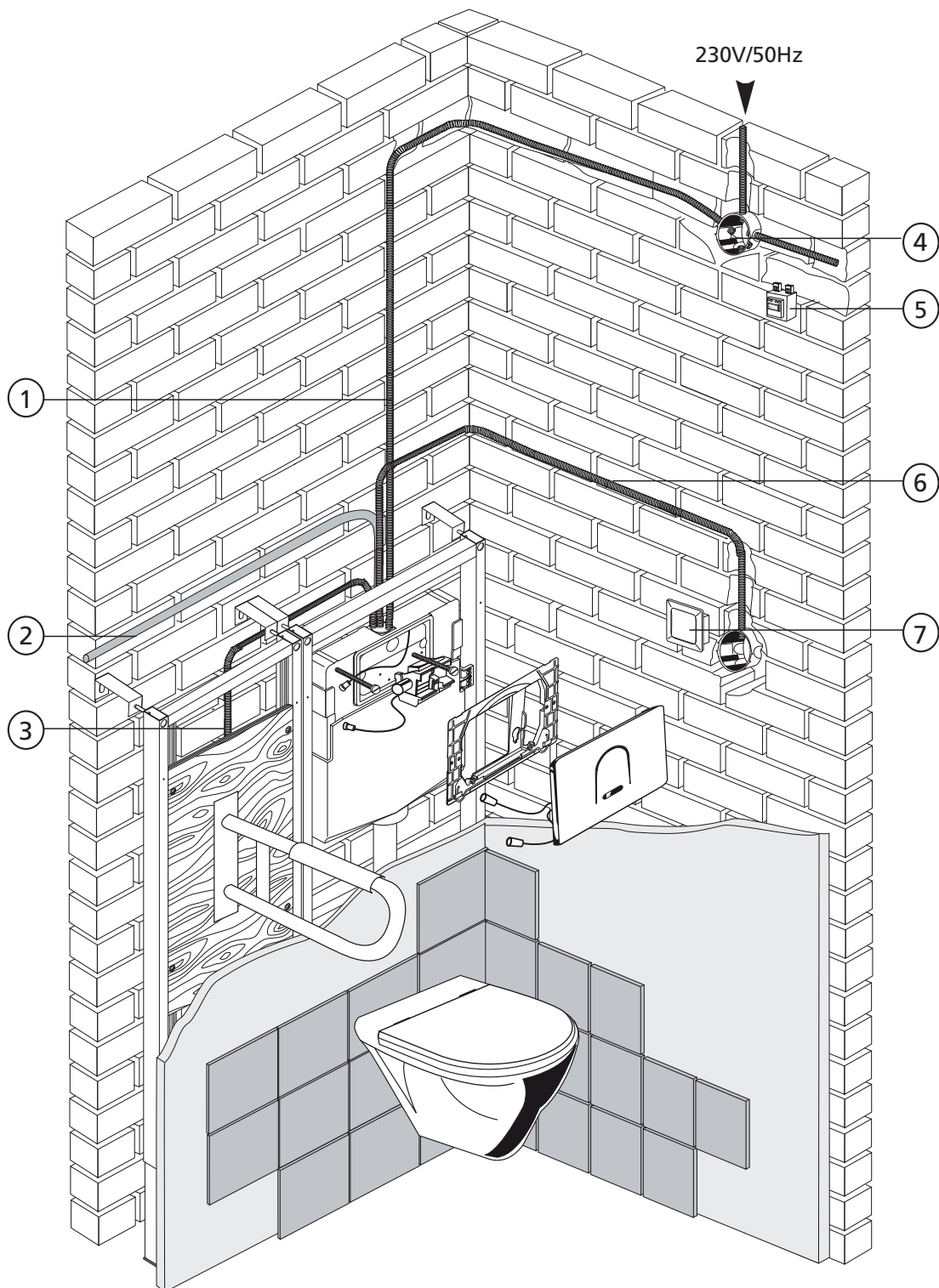

- 1 12V feed line (2x1,5mm<sup>2</sup>) - maximum cable length 100m
- 2 Water inlet
- 3 Wiring for prop handle with push button

- 4 Wall mounted box for power supply unit (location as desired)
- 5 Power supply 12V (accessory)
- 6 Wiring for push-button (min 2 x 0,5 mm<sup>2</sup>)
- 7 Push-button (optional)

## connection elements

### Burda PROOF 12V

Backside of electronic panel and 12V power supply unit (accessory)

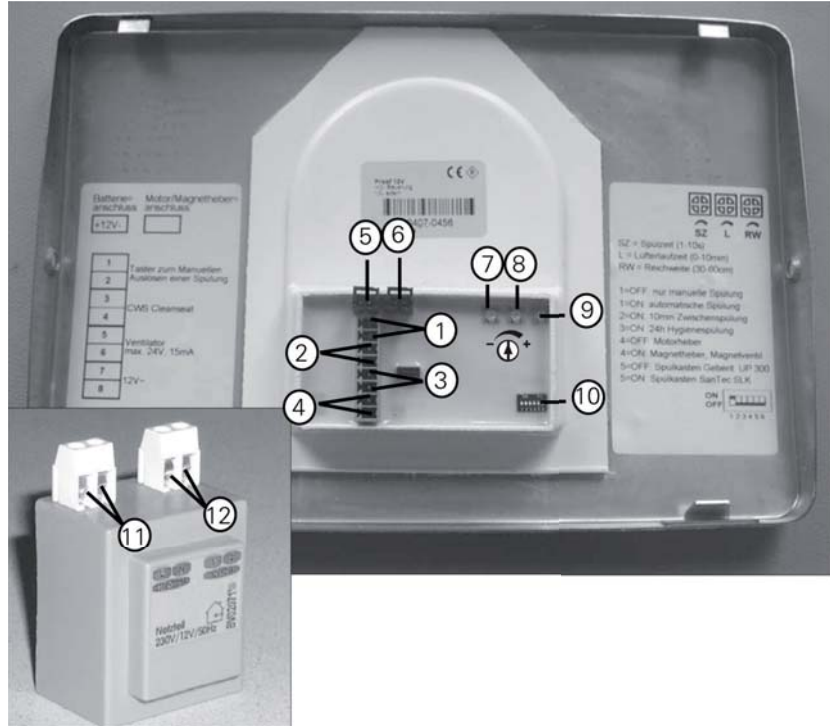

### Burda PROOF 6V

Backside of electronic panel with battery case



- |   |   |    |   |
|---|---|----|---|
| 1 | Connection external push button (optional)                        | 7  | Controller for flushing time                            |
| 2 | Pot. free connector for ventilator control max. 24V, 15mA         | 8  | Controller for ventilator follow-up time                |
| 3 | Pot. free connector for CWS CleanSeat                             | 9  | Active range controller                                 |
| 4 | Connection 12V / 50 Hz voltage supply (supply at mains operation) | 10 | DIP-Switch  |
| 5 | Connection at battery operation                                   | 11 | Power supply 230V / 50 Hz (supply at mains operation)   |
| 6 | Connection for motor lifter, magnetic lifter, magnetic valve      | 12 | Access 12V for SanTec PROOF (supply at mains operation) |
|   |   | 13 | Battery case at SanTec PROOF 6V                         |

Burda  
PROOF 12V + 6V

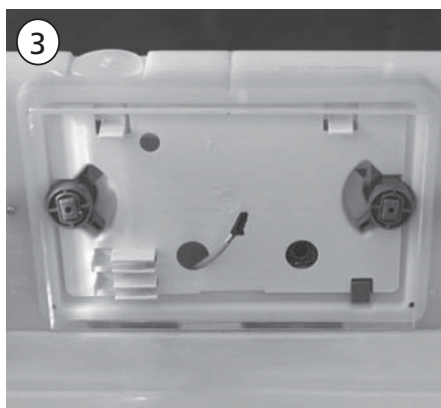
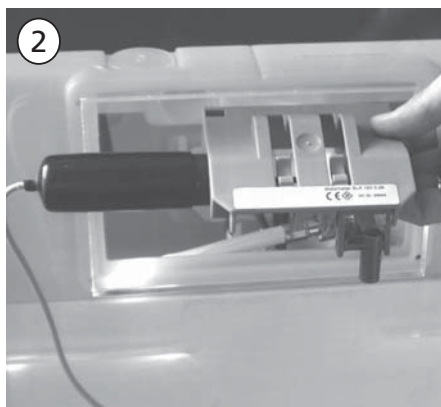
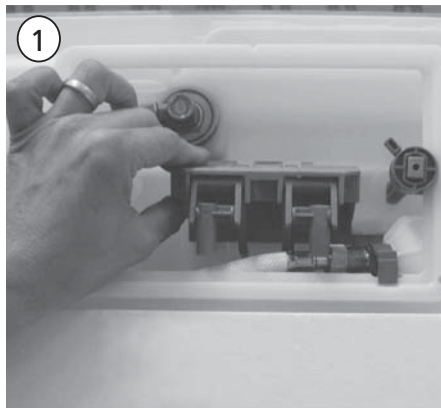

- 1 Remove standard bearing block out of the flushing cistern.
- 2 Insert bearing block with integrated motor lifter.
- 3 Install distance bolt and splash guard board; lead through the cable of the motor lifter resp. the power supply (only 12V type).

## Installation

### Burda PROOF 12V

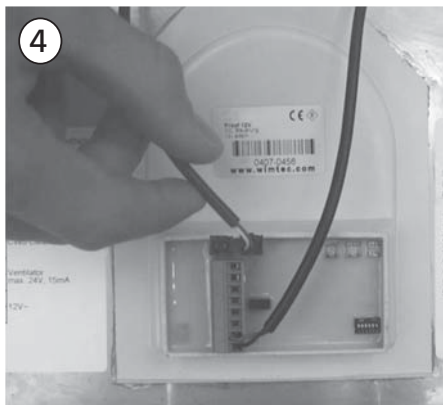
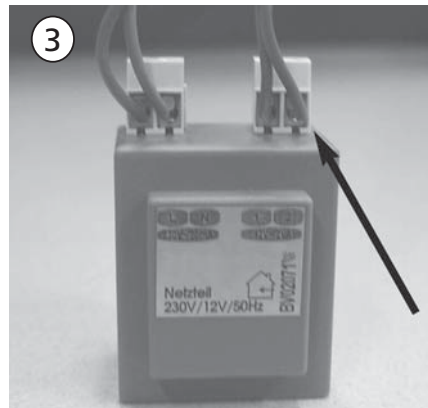
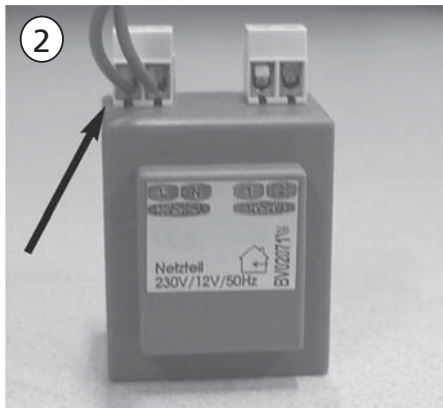
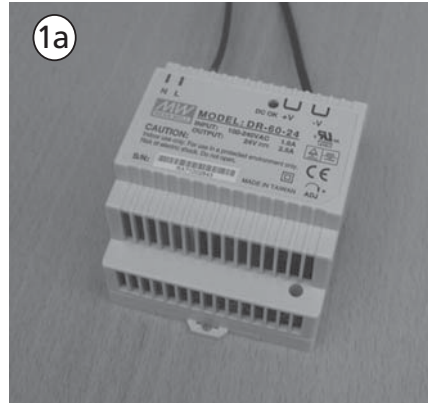
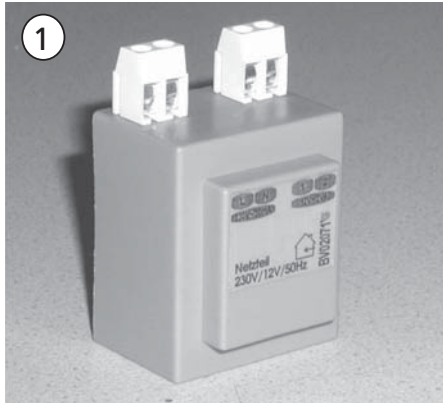

Disconnect control from power supply during installation!

- 1 External power supply 230V/12V/50Hz (available as accessorie, art.no. 231120). Maximum allowable output voltage 18V/50Hz (idle). The use of "electronical transformers" (eg. as used at light engineering) is incorrect. 1aAt utilisation of CWS Cleanset use the external power supply 230V/24V=stabilized (available as accessorie, art.no. 105 261)
- 2 Connect to mains supply 230V.
- 3 The connecting cable from the control to the transformer has to be established with cables (up to 50m H03VVF2X1.0, beyond H03VV-F2X1.5). The connecting cable to the push-button has to be established with

cable type H03VV-F2X0.5. The use of single-cord wires is incorrect. The wires may only be installed together with either protective or functional extra-low-voltage wires. In no case they have to be installed together with mains voltage wires.

- 4 Connect cable from the motor lifter and connect 12V power supply
- 5 Install front panel and fix it with the safty screws on both sides.

**CAUTION!** Don't install the transformer in the cistern! Installation according IP20 e.g. in a wall mounted box, inserted ceiling or junction box.

## Installation

Burda  
PROOF 6V

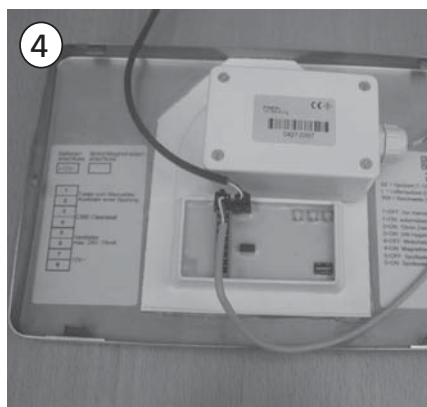
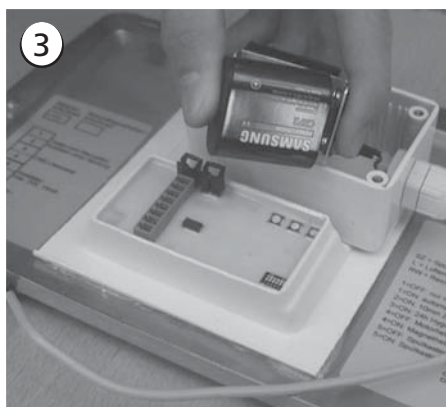
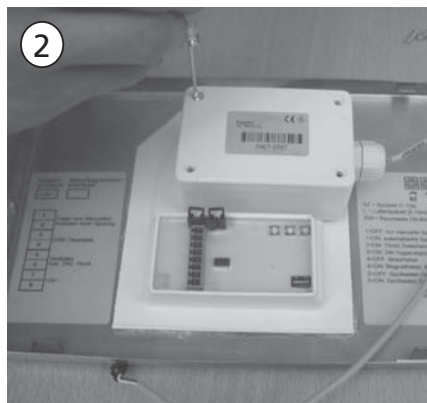
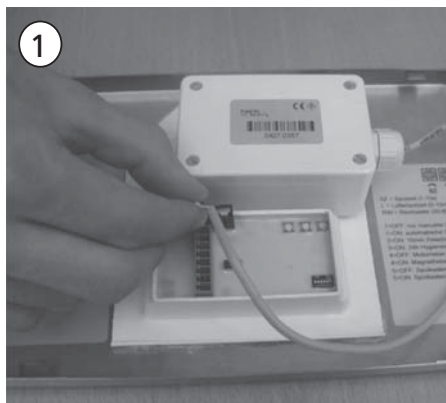

- 1 Take down the connector of the battery module carefully.
- 2 Release screws, lift of the cover carefully upright.
- 3 Insert batteries - pay attention to polarity! Close Cover, tighten screws.

- 4 Connect cable from the battery case and motor lifter.
- 5 Install front panel and fix it with the safety screws on both sides.

## Description of functions

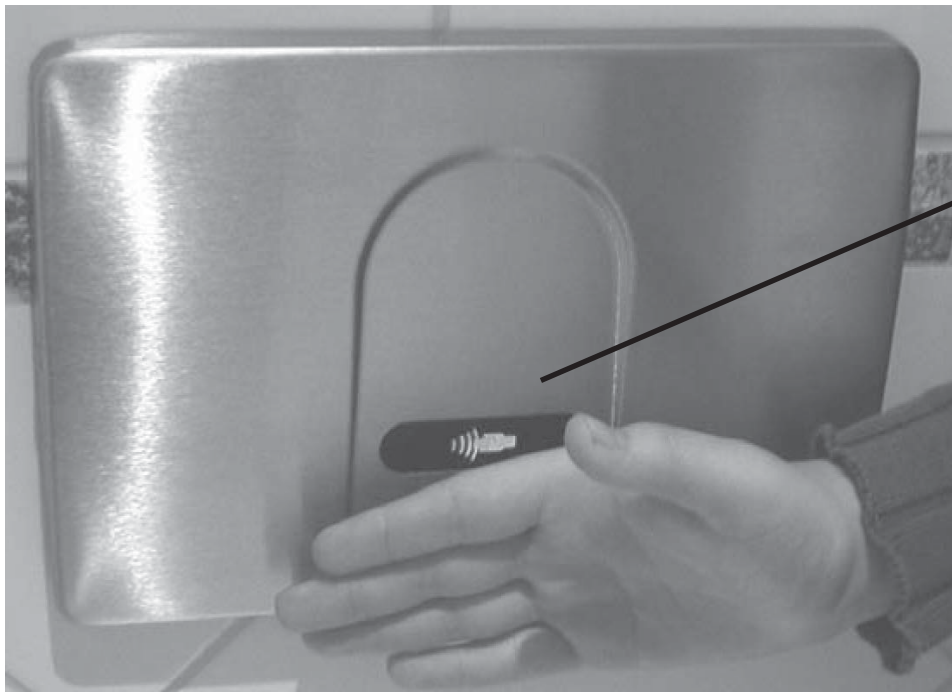

Symbol (only at mains operated variant) appears after use for better recognisability of the manual release for the use

(max. active range at close range reflex: 1,5 cm)

## Function

Abides a user more than 15 secs., an automatic flushing will be released (DIP-Switch 1) when the user leaves the active range.

(The flushing can be released by magnetic lifter, motor lifter, magnetic valve,... Adjustment see DIP-Switch 4)

If a user is recognised for more than 1,5 secs. in the active range, a "manual" flushing can be activated by

approaching the hand to the infrared sensor. (see above) If the user leaves the active range within 15 secs. (dwell time is not reached), it's possible to release a "manual" flushing via close range reflex within 60 secs. Furthermore an additional "manual" flushing can be activated within 60 secs. after an automatic flushing.

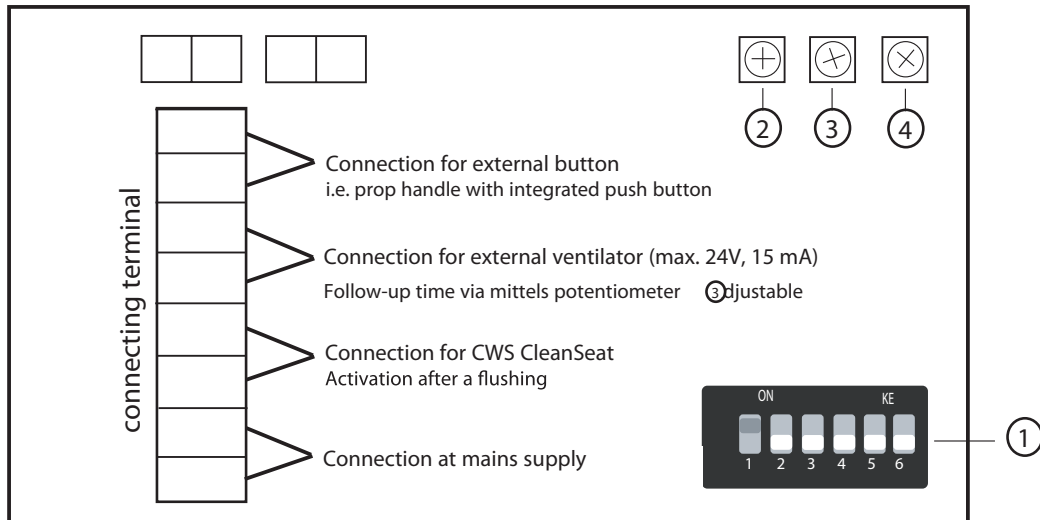

① Via Dip-Switch different functions can be individual adjusted.

**Switch 1 - Flushing**

position "ON": Automatic flushing after utilisation  
 position "OFF": No automatic flushing - only "manual" flushing via close range reflex

**Switch 2 - Intermediate flushing**

position "ON": At a longer usage, an intermediate flushing will be released every 10 min.  
 position "OFF": No intermediate flushing

**Switch 3 - Hygiene flushing**

position "ON": At 24 hours non-use a hygiene flushing takes place  
 position "OFF": No hygiene flushing

**Switch 4 - Adjustment magnetic lifter/magnetic valve/motor lifter**

position "ON": Activation via magnetic lifter or magnetic valve  
 position "OFF": Activation via motor lifter

**Switch 5 - Cistern**

position "ON": cistern SanTec SLK  
 position "OFF": cistern GEBERIT

**Switch 6 - Active range at close range reflex**

position "ON": 5 cm  
 position "OFF": 1,5 cm

② **Controller for flushing time**  
 Only active, if DIP-Switch 4 is ON!  
 Flushing time for magnetic lifter/magnetic valve can be adjusted from 1 - 10 secs.

③ **Controller for ventilator follow-up time**  
 Follow-up time of the ventilator starts after the utilisation (adjustable from 0 - 10 min.)

④ **Active range controller**  
 For the adjustment of the infrared active range (adjustable from 30 - 60 cm)



Automatic flushing after leaving the WC (switchable) Minimum stay time 15 s



Contactless manual flush can be activated by approaching the hand to the capacitive-infrared sensor



Optional intermediate flush by pressing the button



Optional intermediate flush with connection to a prop handle with integrated push button

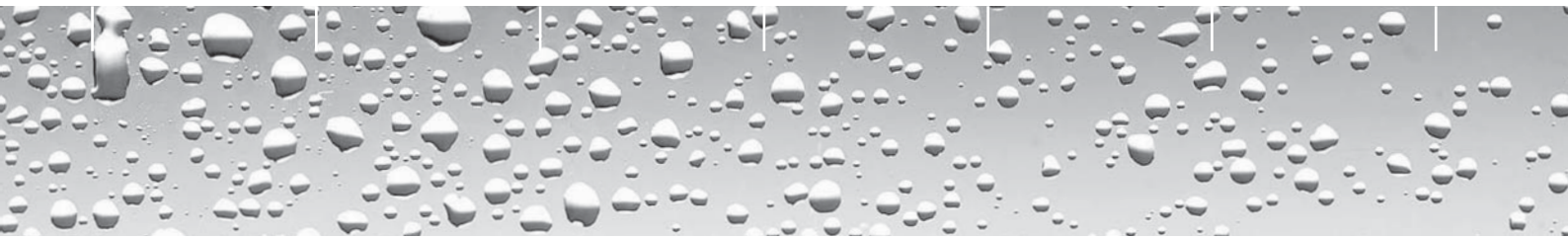

burda

Herbert Burda GmbH  
Krefelder Straße 87  
D-40549 Düsseldorf

Tel. +49 211 95001-0  
Fax +49 211 50 05 75

[www.burda-online.com](http://www.burda-online.com)