

burda

burda OCEAN U8



DE

Montage- und Bedienungsanleitung

EN

Installation and operating instructions

Allgemeine Hinweise

Gratulation zum Kauf Ihrer Urinalsteuerung Burda OCEAN.

Damit Sie lange Jahre Freude mit dieser hochwertigen Armatur haben, empfehlen wir Ihnen folgende Punkte bei der Reinigung und Pflege zu beachten:

- **milde, seifenhaltige Reinigungsmittel verwenden**
- **keine kratzenden, scheuernden oder säurehaltigen Reinigungs- oder Desinfektionsmittel verwenden**
- **nur mit weichem Schwamm oder Tuch behandeln**
- **keine Reinigung mit Dampfstrahlgeräten**

Diese Anleitung ist gültig für folgende Produkte:

Burda OCEAN U8 230V

Glas weiß	Art.Nr. 505 449.00
Glas weiß/chrom	Art.Nr. 505 449.50
Schwarz	Art.Nr. 505 449.70

Lieferumfang:

Frontplatte mit Rahmen, Montagerahmen mit integrierter Elektronik und Trafo, Magnetventil und Befestigungsmaterial.

Wichtige Installationshinweise:

Die Montage und Installation darf nur durch einen konzessionierten Fachbetrieb, gemäß DIN 1988, ÖVE/ÖNORM E8001 sowie VDE 0100 Teil 701 erfolgen.

Die Netzzuleitung ist über einen 2-poligen Hauptschalter mit mindestens 3 mm Kontaktöffnung zu führen und mit maximal 6 A abzusichern!

Bei der Planung und Errichtung von Sanitäreanlagen sind die entsprechenden örtlichen, nationalen und internationalen Normen und Vorschriften zu beachten!

Es gelten die „Allgemeinen Installationsbedingungen“ unter www.burda-online.com

burda OCEAN U8

Technische Daten

Betriebsspannung:	230 V / 50 Hz
Leistungsaufnahme:	ca. 3 VA
Magnetventil:	Kartusche 6 V
Ansprechbereich:	ca. 50 cm voreingestellt (30 - 70 cm einstellbar)
Vorspülung:	1 s, wenn Urinal länger als 5 min nicht benutzt
Hauptspülung:	1 - 15 s
Fließdruck:	0,08 - 0,5 MPa (0,8 - 5 bar)
Statischer Druck:	max. 0,8 MPa (8 bar)
Durchfluss:	0,3 - 0,7 l/s bei 0,3 MPa (3 bar) nach EN 12541, reduzierbar
Wasserzulauf:	R 1/2" IG
Wasserablauf:	R 1/2" AG

Abmessungen:

Frontplatte:	120 x 152 mm
Wandeinbaukasten:	95 x 21 x 83,5 mm

Einbaumaße

Maße in cm

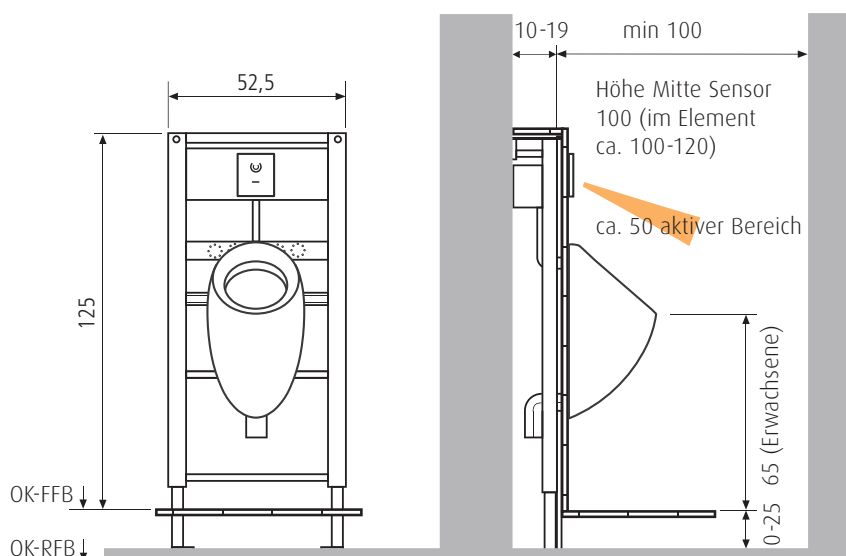

burda OCEAN U8

Montage

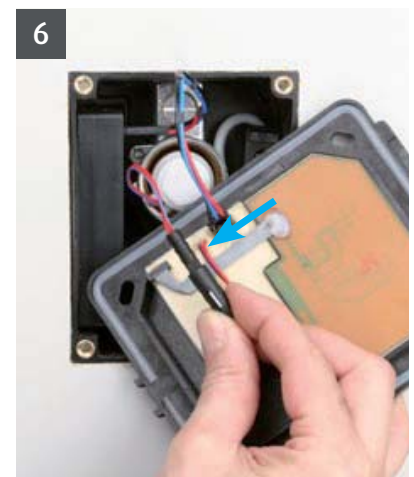
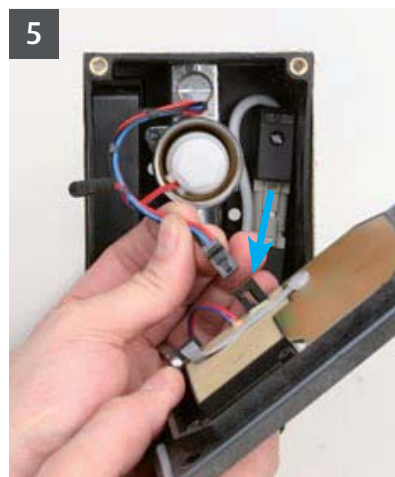
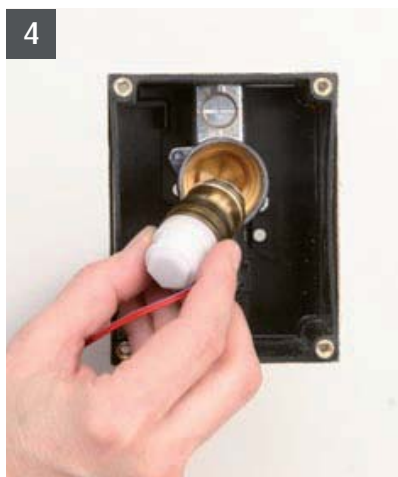
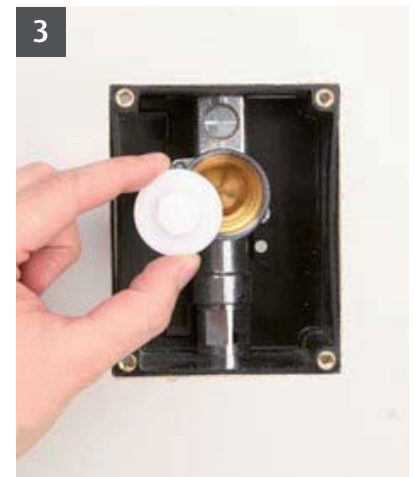
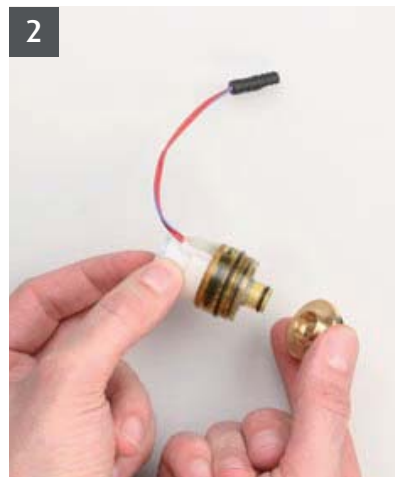
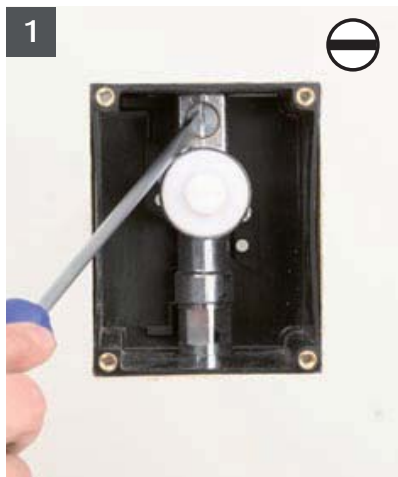

!

ACHTUNG!
 Folgende Schritte unbedingt in beschriebener Reihenfolge ausführen!

burda OCEAN U8

Montage

1. Leitung spülen danach Vorabspernung schließen.
2. Adapter auf Magnetventil stecken.
3. Blindstopfen entfernen.
4. Magnetventil einsetzen, nur handfest anziehen!
Netzspannung abschalten!
5. Netztrafo an Stromversorgung anschließen und einbauen.
Elektronikplatte an Netztrafo anschließen.
6. Magnetventil einstecken.
7. Netzspannung einschalten und Vorabspernung öffnen.

Hinweis:

Bei Steckverbindungen auf korrekte Polarität achten!

burda OCEAN U8

Inbetriebnahme

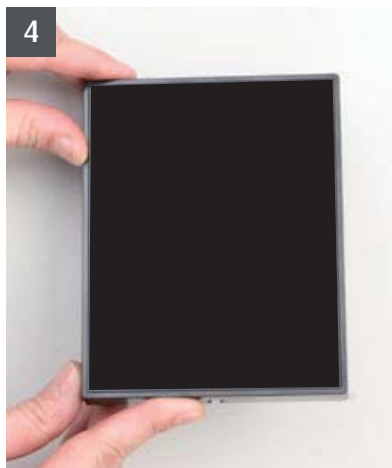

!

Generell gilt für alle Regler:

*Gegen den Uhrzeigersinn
zum Reduzieren.*

*Im Uhrzeigersinn zum
Erhöhen.*



burda OCEAN U8

Inbetriebnahme

1. Elektronikmodul anschrauben und exakt ausrichten.
2. Ggf. **Spülzeit einstellen**.
Wasser sparen! Spülzeit je nach Fließdruck und Spülmenge einstellen.
(1 - 15 s einstellbar / 5 s voreingestellt)
3. Als Funktionskontrolle nach Inbetriebnahme leuchtet die rote Led 1 min bei Nutzererkennung.
4. Frontplatte aufsetzen - Funktionsprüfung durchführen.
5. Ggf. **Reichweite einstellen** (30 - 70 cm einstellbar / 50 cm voreingestellt)
6. Frontplatte befestigen.
7. Burda Ocean U8 ist nun betriebsbereit.

Funktion

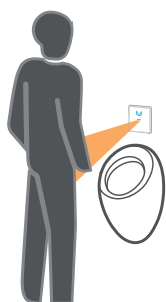

Mindestverweilzeit:
4 s

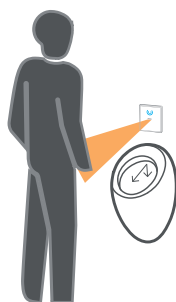

Intelligente Vorspülung:
1 s, wenn Urinal länger
als 5 min nicht benutzt



Einstellbare Hauptspülung:
von 1 bis 15 s



Hygienespülung:
bei 24 Stunden
Nichtbenutzung

burda OCEAN U8

Spülmengen-Übersicht

Fließdruck	Spükmenge in l		
	2,0	3,0	4,0
1 bar	5,5 s	7,0 s	10,0 s
2 bar	4,5 s	5,5 s	7,5 s
3 bar	3,0 s	4,5 s	6,0 s
4 bar	2,5 s	4,0 s	5,5 s
5 bar	2,5 s	4,0 s	5,0 s

burda OCEAN U8

Ersatzteile

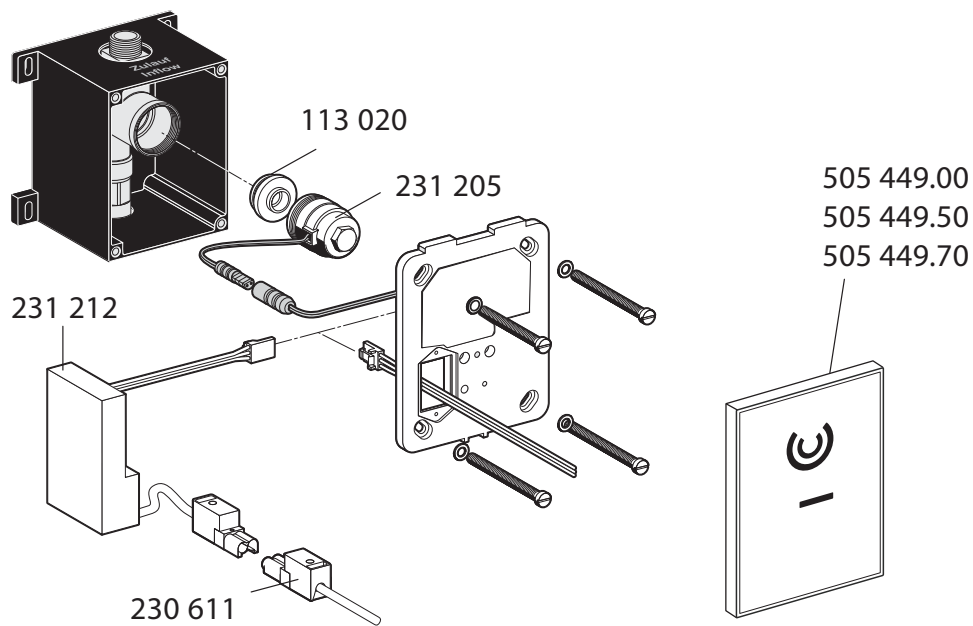

No.:	Bezeichnung
113 020	Magnetventiladapter
231 205	Magnetventil 6 V
231 212	Netzteil
230 611	Netzstecker
505 449.00	Elektronik Glas-Frontplatte weiß
505 449.50	Elektronik Glas-Frontplatte weiß/chrom
505 449.70	Elektronik Glas-Frontplatte schwarz

burda OCEAN U8

General notes

Congratulations on purchasing your urinal control Burda OCEAN.

In order that you will be satisfied with this high-valued armature for long years, we recommend considering following points for cleaning and maintenance:

- **Only use gentle cleaning supplies based on soap.**
- **Don't use acidic cleaning supplies or disinfectant, which scrape or rub.**
- **Only clean by using soft sponge or cloth.**
- **Don't use steam stream equipment.**

These instructions are valid for the following products:

Burda OCEAN U8 230V

Glass white	505 449.00
Glass white/chromium	505 449.50
Black	505 449.70

Scope of supply:

Front plate with frame, mounting frame with integrated electronics and transformer, magnetic valve and fixing material.

Important installation hints:

Mounting and installation must be performed by licensed craftsmen to DIN 1988, OVE/ONOERM E8001 as well as VDE 0100 part 701.

Make the feeder by a 2-pin main switch with minimum 3 mm connection opening and protect with maximum 6 A!

When planning and installing sanitary systems, the relevant local, national and international standards and regulations must be complied with!

The "general installation conditions" www.burda-online.com are valid.

burda OCEAN U8

Installation

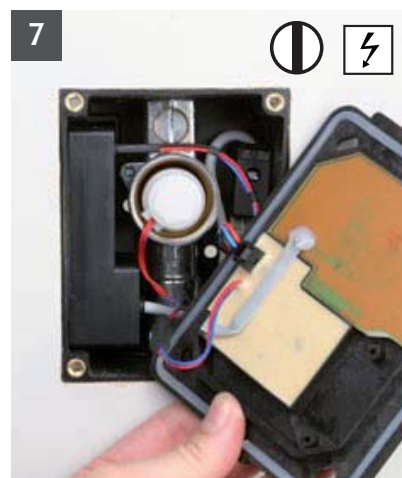
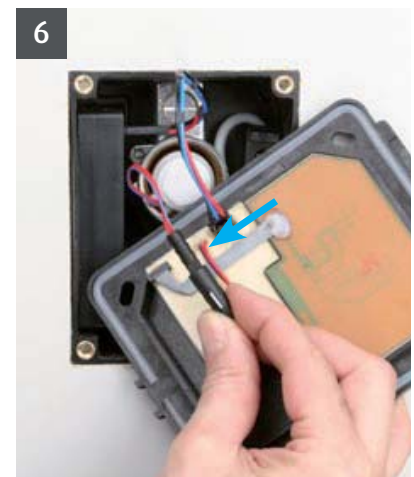
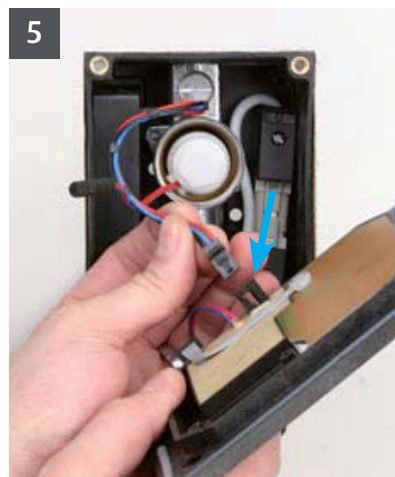
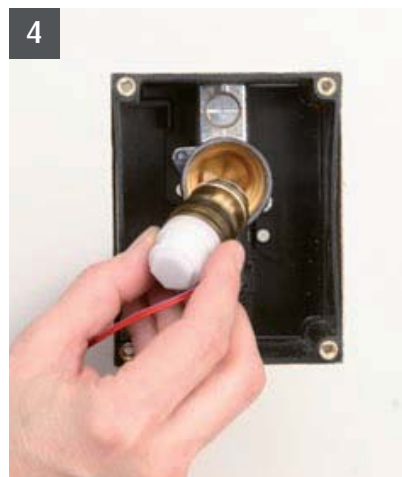
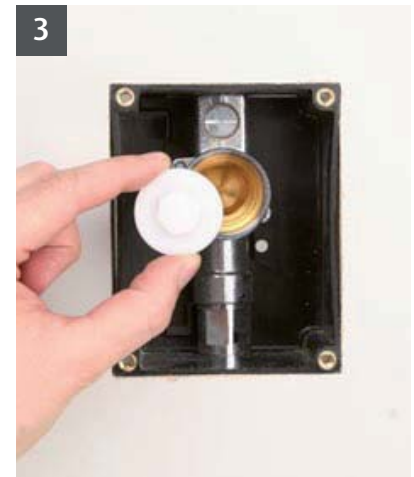
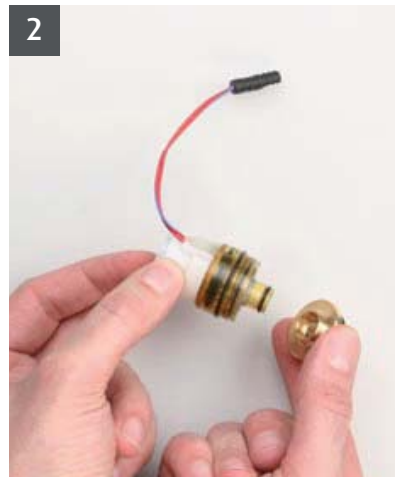
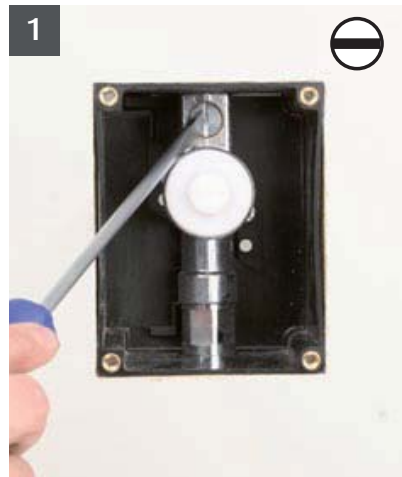

!

Attention!
Following steps must be done in order as described necessarily!

burda OCEAN U8

Installation

1. Flush the pipes, close shut-off valve afterwards.
2. Connect adapter to magnetic valve.
3. Remove blank plug.
4. Insert magnetic valve, pull tight only by hand!
Switch off over supply!
5. Connect transformer to power supply and install it.
Connect electronic plate to transformer.
6. Connect magnetic valve.
7. Switch on power supply and open shut-off valve.

Hint:

Pay attention to correct polarity at plug connections!

Diagram – flushing quantities

Pressure	Flush volume in liters		
	2,0	3,0	4,0
1 bar	5,5 s	7,0 s	10,0 s
2 bar	4,5 s	5,5 s	7,5 s
3 bar	3,0 s	4,5 s	6,0 s
4 bar	2,5 s	4,0 s	5,5 s
5 bar	2,5 s	4,0 s	5,0 s

burda OCEAN U8

Inbetriebnahme

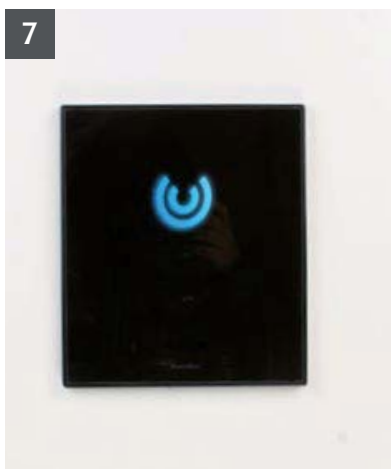

!

Generally for all controllers
it is essential:

Counterclockwise rotation
for reducing.

Clockwise rotation
for increasing.



burda OCEAN U8

Inbetriebnahme

1. Screw on electronic module.
2. **Adjust flushing time** if necessary. Save water! Adjust flushing time according to flow pressure and flushing quantity. (1 – 15 s adjustable / 5 s pre-adjusted)
3. As function control after start of operation the red Led is shining for 1 min at user recognition.
4. Mount front plate – make function test.
5. **Adjust active range** if necessary (30 – 70 cm adjustable / 50 cm pre-adjusted)
6. Fix front plate.
7. Burda Ocean U8 is ready for operation.

Function

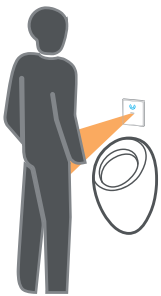

Minimum stay time:
4 s

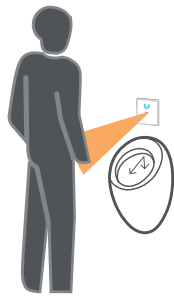

Intelligent pre-flushing:
1 s, if urinal was not used for more than 5 min



Adjustable main flushing:
from 1 – 15 s



Hygiene flushing:
at 24 h non-use

Spare parts

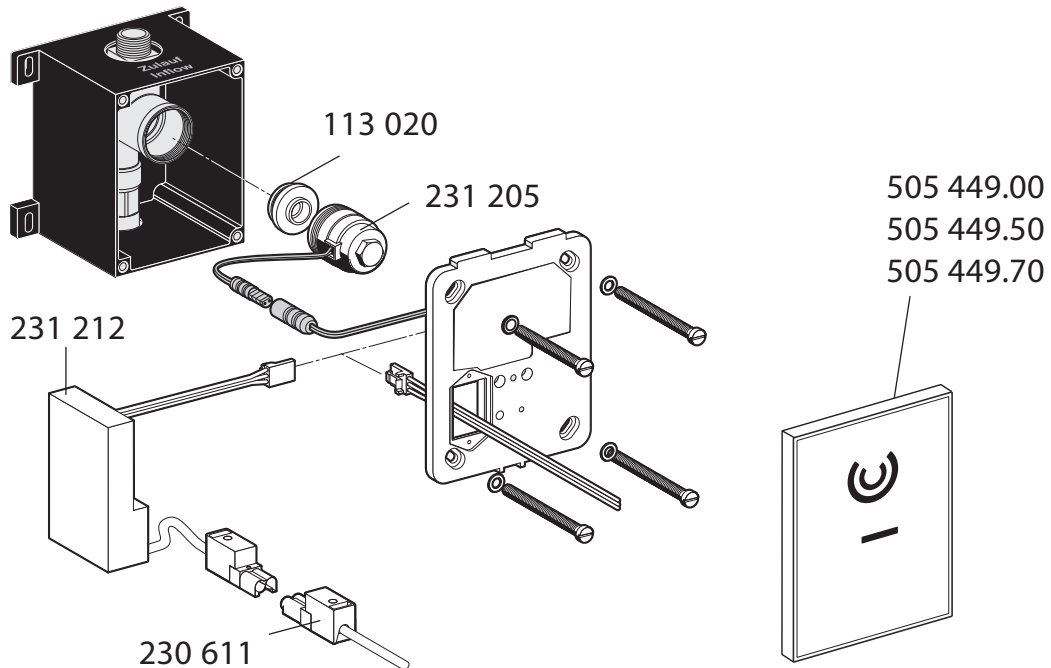

No.:	Description
113 020	Magnetic valve adapter
231 205	Magnetic valve 6 V
231 212	Power supply
230 611	Power plug
505 449.00	Elektronik Glass-front plate white
505 449.50	Elektronik Glass-front plate white/chromium
505 449.70	Elektronik Glass-front plate black

